

بيانات المنتج

الالتزام بمرسوم اللجنة المختصة (الاتحاد الأوروبي) رقم: 2012/392

WHIRLPOOL	اسم المورد أو العلامة التجارية
WDH 103CD MBME / 7188241930 WDH 103CD MBME / 7188242640	اسم الموديل
10.0	السعة المقدر (كجم)
التكثيف	نوع المجفف الدوار
A++	فئة فعالية الطاقة (1)
281,9	استهلاك الطاقة السنوي (بالكيلو وات في الساعة) (2)
أو توماتيك	أو توماتيك أو غير أو توماتيك
2,45	استهلاك الطاقة لبرنامج الأظنان القياسي مع الكمية الكاملة (بالكيلو وات في الساعة)
1,20	استهلاك الطاقة لبرنامج الأظنان القياسي مع كمية جزئية (بالكيلو وات في الساعة)
0,50	استهلاك الطاقة في وضع الإيقاف لبرنامج الأظنان القياسي مع الكمية الكاملة، P ₀ (بالوات)
1,00	استهلاك الطاقة في وضع التشغيل المستمر لبرنامج الأظنان القياسي مع الكمية الكاملة، P _L (بالوات)
30	الفترة الزمنية لوضع التشغيل المستمر (بالدقيقة)
•	برنامج القطن القياسي (3)
239	وقت برنامج الأظنان القياسي مع الكمية الكاملة، T _{dry} (بالدقيقة)
130	وقت برنامج الأظنان القياسي مع كمية جزئية، T _{dry1/2} (دقيقة)
177	الوقت المرجح لبرنامج الأظنان القياسي مع الكمية الكاملة والجزئية (T _f)
B	فئة كفاءة التكثيف (4)
87%	متوسط كفاءة التكثيف لبرنامج الأظنان القياسي مع الحمولة الجزئية، C _{dry}
87%	متوسط كفاءة التكثيف لبرنامج الأظنان القياسي مع حمولة جزئية، C _{dry1/2}
87%	كفاءة التكثيف المرجحة لبرنامج الأظنان القياسي مع الحمولة الكاملة والجزئية، C _f
64	مستوى قوة الصوت لبرنامج الأظنان القياسي مع الحمولة الكاملة (5)
لا	مدمج

(1) يتدرج المقياس من A+++ (الأكثر كفاءة) إلى D (الأقل كفاءة)

(2) يعتمد مقياس استهلاك الطاقة على احتساب 160 دورة تجفيف لبرنامج القطن القياسي مع الحمولة الكاملة والجزئية، وعلى استهلاك الأوضاع ذات استهلاك الطاقة المنخفض. استهلاك الطاقة الفعلي لكل دورة يعتمد على كيفية استخدام الجهاز.

(3) "برنامج التجفيف الكامل للأظنان" مع الحمولة الكاملة والجزئية هو البرنامج المعياري للتجفيف الذي يؤخذ منه المعلومات التي تظهر على الملصق أو على ورقة بيانات المنتج، حيث أن هذا البرنامج مناسب لتجفيف الغسيل القطني العادي المبتل وهو البرنامج الأكثر كفاءة من حيث استهلاك الطاقة للأظنان.

(4) يتدرج المقياس من G (الأقل كفاءة) إلى A (الأكثر كفاءة)

(5) متوسط القيمة المرجحة—L_{WA} — يُعبر عنها بـ dB(A) re 1 pW

رمز تحذير المكثف تومض.
قد يكون الجانب الأمامي للمكثف مسدودًا بالآلياف. << قم بتنظيف الجانب الأمامي للمكثف. قد لا تكون فلتر الوبير في مكانها. << قم بإدراج الفلاتر الداخلية والخارجية إلى أماكنها.
الإضاءة داخل آلة التجفيف قيد التشغيل. (في الطرازات ذات المصباح)
إذا تم توصيل آلة التجفيف بمفخذ الطاقة، يتم الضغط على زر التشغيل/إيقاف التشغيل ويكون الباب مفتوحًا؛ فإن الضوء سيعمل. << أفضل جهاز التجفيف أو ضع الزر تشغيل/إيقاف تشغيل في وضع إيقاف التشغيل.
يومض رمز Wi-Fi بشكل مستمر. (نماذج وظيفة HomeWhiz)
<< ربما لا يكون المنتج متصلًا بالشبكة اللاسلكية. اتبع التعليمات للاتصال بالشبكة. قد يكون الجهاز الذي يستخدمه الجهاز للاتصال بالشبكة معيَّبًا. افحص ذلك. قد لا يكون الجهاز متصلًا بالشبكة بسبب وجوده خارج نطاق شبكة Wi-Fi.
تحقق من الخطوات أدناه إذا رأيت "F L" على الشاشة.
ربما تكون الفلاتر متسخة. قم بتنظيف الفلاتر الداخلية والخارجية في منطقة باب التحميل، إذا كنت تستخدم الفلاتر المزدوجة الداخلية والخارجية. << تأكد من تثبيت كلا الفلترين. قد يكون الجانب الأمامي للمكثف متسخًا. << افتح المنطقة السفلية وتحقق منها وتأكد من نظافتها. راجع قسم التنظيف والصيانة.
يجب إزالة الأجسام الغريبة، إن وجدت، من أسطوانة ماكينة التجفيف،
إذا استمرت المشكلة بعد اتباع الإرشادات والتعليمات الواردة في هذا القسم، اتصل بالمورد أو فني الخدمة المعتمد الذي تتعامل معه. لا تحاول أبدًا إصلاح منتج معطل بنفسك.
إذا واجهت أي مشكلة مع جهازك، فيمكنك طلب بديل من خلال استشارة أقرب خدمة معتمدة مع رقم طراز الجهاز. قد يؤدي تشغيل الجهاز بأجزاء غير أصلية إلى حدوث عطل فيه. الشركة المصنعة والموزع غير مسؤولين عن الأعطال الناتجة عن الأجزاء غير الأصلية.

تستغرق عملية التجفيف وقتًا طويلاً.
قد تكون مسام فلتر الوبر (الفلاتر الداخلية والخارجية) مسدودة. <<< يمكن تنظيفها باستخدام المكسة الكهربائية. قد يكون الجانب الأمامي للمكثف مسدودًا. <<< قم بتنظيف الجانب الأمامي للمكثف.
قد تكون شبكات التهوية الموجودة في الجزء الأمامي من الآلة مغلقة. <<< قم بإزالة أي جسم أمام شبكات التهوية لمنع التهوية. قد لا تكون التهوية كافية إذا تم تركيب المجفف في مساحة صغيرة. افتح الباب أو النوافذ لمنع ارتفاع درجة حرارة الغرفة. إذا كان هناك مستشعر الرطوبة؛
من المحتمل أن يتم تراكم الترسبات الجيرية على مستشعر الرطوبة. <<< نظف مستشعر الرطوبة.
قد تكون الماكينة محملة بالغسيل الزائد. <<< تجنب الإفراط في تحميل آلة التجفيف
قد لا تكون الملابس معصورة جيدة بما فيه الكفاية. <<< اعصر بسرعة أعلى في الغسالة.
تخرج الملابس رطبة بعد التجفيف.
ربما لم يتم استخدام البرنامج المناسب لنوع الغسيل. <<< تحقق من ملصقات العناية الموجودة على الغسيل واختر البرنامج المثالي لنوع الغسيل أو استخدم برامج أطول.
قد تكون مسام فلتر الوبر (الفلاتر الداخلية والخارجية) مسدودة. <<< يمكن تنظيفها باستخدام المكسة الكهربائية.
قد يكون الجانب الأمامي للمكثف مسدودًا. <<< قم بتنظيف الجانب الأمامي للمكثف
قد تكون الماكينة محملة بالغسيل الزائد. <<< تجنب الإفراط في تحميل آلة التجفيف
قد لا تكون الملابس معصورة جيدة بما فيه الكفاية. <<< اعصر بسرعة أعلى في الغسالة.
آلة التجفيف لا تعمل أو يتعذر بدء تشغيل البرنامج. لا يتم تشغيل المجفف عند ضبطه.
قد لا يكون قابس الطاقة متصلاً. <<< تأكد من توصيل قابس الطاقة.
من الممكن ترك باب التحميل مفتوحًا. <<< تأكد من أن باب التحميل مغلق بشكل صحيح.
ربما لم يتم ضبط البرنامج أو لم يتم الضغط على زر البدء/الإيقاف المؤقت. <<< تأكد من ضبط البرنامج ومن أنه ليس في وضع الاستعداد.
قد يكون قفل منع عبث الأطفال نشطًا. <<< أوقف تشغيل قفل منع عبث الأطفال.
لقد توقف البرنامج بدون سبب.
ربما لم يتم إغلاق باب التحميل بإحكام. <<< تأكد من أن باب التحميل مغلق بشكل صحيح.
قد يكون هناك انقطاع في التيار الكهربائي. <<< اضغط على زر التشغيل/الاستعداد/إلغاء بدء البرنامج.
قد يكون خزان المياه ممتلئًا. <<< فرغ خزان المياه.
الغسيل منكمش أو متشابك أو تالف.
ربما لم يتم استخدام البرنامج المناسب لنوع الغسيل. تحقق من ملصقات النظافة على الملابس وحدد برنامج مناسب للملابس.
يتدفق الماء من باب التحميل.
ربما تتجمع الوبر على الأسطح الداخلية لباب التحميل وعلى أسطح حشية باب التحميل. <<< قم بتنظيف الأسطح الداخلية لباب التحميل وأسطح حشية باب التحميل.
باب التحميل يفتح فجأة.
ربما لم يتم إغلاق باب التحميل بإحكام. <<< ادفع باب التحميل حتى تسمع صوت إغلاقه.
رمز تحذير خزان الماء قيد التشغيل/يصدر وميض.
قد يكون خزان المياه ممتلئًا. <<< فرغ خزان المياه.
ربما يكون خرطوم تصريف المياه مطويًا. إذا كان المنتج متصلاً مباشرةً بمصرف الماء، فعليك فحص خرطوم تصريف المياه.
الإضاءة داخل آلة التجفيف لا تعمل. (في الطرازات ذات المصباح)
ربما لا يتم تشغيل جهاز التجفيف باستخدام زر التشغيل/إيقاف التشغيل. <<< تأكد من تشغيل آلة التجفيف.
قد يكون المصباح مكسورًا. <<< اتصل بخدمة معتمد لاستبدال المصباح.
يضيء رمز أو ضوء مقاومة التجمد.
قد يتم تنشيط برنامج منع التجمد الذي يمنع تجمد الغسيل في المجفف. <<< قم بإيقاف المجفف وإزالة الغسيل.
أيقونة تنظيف فلتر الألياف تضيء
فلتر الوبر (الفلاتر الداخلي والخارجي) قد يكون غير نظيف. <<< يمكن تنظيفها باستخدام المكسة الكهربائية.
قد تتكون طبقة على فتحات فلتر الوبر تؤدي إلى انسداده. <<< يمكن تنظيفها باستخدام المكسة الكهربائية.
قد تتكون طبقة في مسام فلتر الوبر (الفلاتر الداخلية والخارجية) مما يؤدي إلى الانسداد. <<< يمكن تنظيفها باستخدام المكسة الكهربائية.
قد لا تكون فلاتر الوبر في مكانها. <<< قم بإدراج الفلاتر الداخلية والخارجية إلى أماكنها.
ربما لم يتم تثبيت قماش الفلتر الصديق للبيئة على الجزء البلاستيكي وقد يكون الجزء الأمامي من المكثف مسدودًا. <<< قم بتثبيت الفلتر الصديق للبيئة على الجزء البلاستيكي وضعه على غلاف الفلتر.
ربما لم يتم استبدال الفلتر الصديق للبيئة على الرغم من إضاءة رمز التحذير. "استبدل الفلتر".
يصدر الجهاز تحذيرًا صوتيًا،
قد لا تكون فلاتر الوبر في مكانها. <<< قم بإدراج الفلاتر الداخلية والخارجية إلى أماكنها.
ربما لم يتم تثبيت فلاتر الآلة. <<< قم بتثبيت فلاتر الوبر (الداخلية والخارجية) أو الفلتر الصديق للبيئة في مبيتها.

يمكنك تنظيفه باليد أيضا شريطة ارتداء قفازات واقية. لا تحاول تنظيفه بيدين عاريتين. يمكن أن تؤدي ريش المكثف يدبك. قد يؤدي التنظيف بالتحريك من اليسار إلى اليمين إلى إتلاف ريش المكثف. وهذا الأمر قد يؤدي إلى مشاكل في عملية التجفيف.

اسحب الفرشاة ناحية اليسار لإخراجها. يمكنك استخدام فرشاة التنظيف لتنظيف الفلتر. وتكثيف السطح المعدني والألياف المتركمة على الباب.

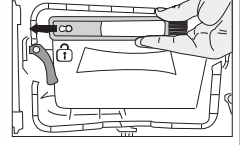

توجد فرشاة التنظيف داخل حقيبة الوثائق. أحضر الفرشاة من حقيبة الوثائق وأدخلها في مكانها على عاكس الهواء لتخزينها.

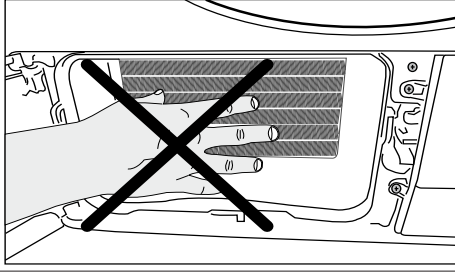

عند نزع غطاء عاكس الهواء، من الطبيعي أن تجد مياه في الجزء البلاستيكي أمام المكثف.

نظف الألياف الموجودة على السطح المعدني للمكثف بقطعة قماش ناعمة رطبة أو بالفرشاة الموجودة على عاكس الهواء في اتجاه لأعلى ولأسفل. لا تنظف في الاتجاه الأيسر - الأيمن لأن ذلك سيتلف اللوحات المعدنية للمكثف.

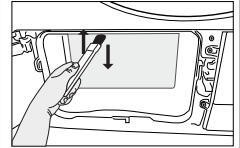
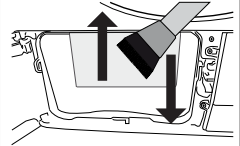

يمكنك استخدام مكنسة كهربائية بفرشاة للتنظيف. إذا لم تكن المكنسة الكهربائية مزودة بفرشاة، فلا يُنصح باستخدامها لتنظيف المكثف.

إذا لاحظت وجود تراكم للألياف على غطاء المروحة ولوحة إصبع القدم، نظفها بقطعة قماش.

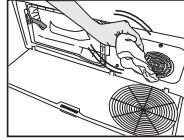

احرص على إبقاء اللوحة السفلية خالية من الوزن أثناء فتحها.

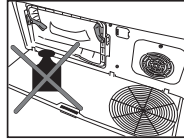

استخدم أقمشة ناعمة لتنظيف الأسطوانة.

بعد تنظيف الفلتر والباب والمكثف، اسحب الفرشاة إلى اليمين وثبتها في مكانها.

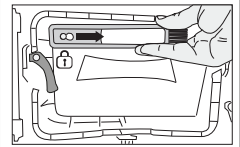

بعد اكتمال عملية التنظيف، ضع غطاء عاكس الهواء في مكانه. وحرك المزلاج لإغلاقه وإغلاق لوحة إصبع القدم.

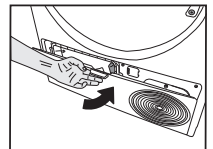

الماء المتكثف غير صالح للشرب! احرص على إبقاء خزان المياه في مكانه أثناء تشغيل البرنامج

إذا لم يتم تفريغ خزان الماء، ستوقف الآلة عن العمل أثناء دورات التجفيف اللاحقة بسبب امتلاء خزان الماء وسيومض رمز تحذير خزان الماء، ينبغي في هذه الحالة تفريغ خزان الماء، ولمواصلة عملية التجفيف اضغط على زر بدء التشغيل/الاستعداد.

لتصريف خزان الماء:

اسحب خزان الماء من الدرج بعناية.

قم بتصريف ماء الخزان.

أخرج خزان المياه من الدرج أو لوحة القاعدة بعناية.

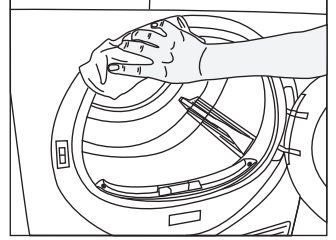
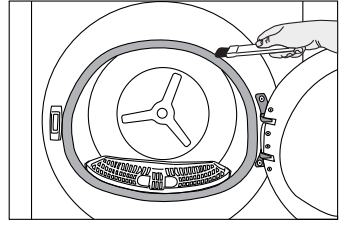
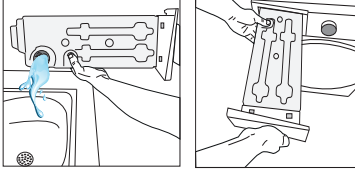

٧,٢ تنظيف المستشعر

هناك مستشعرات للرطوبة في آلة التجفيف تعمل على كشف ما إذا كان الغسيل جافاً أم لا.

لتنظيف المستشعرات:

افتح باب تحميل آلة التجفيف.

إذا كانت الآلة ساخنة بسبب عملية التجفيف، انتظر حتى تبرد.

نظف الأسطح المعدنية للمستشعر بقطعة قماش ناعمة، مرطبة بالخل ثم جففها.

إذا تراكم الوبر في القمع الموجود على خزان المياه، قم بإزالته تحت الماء الجاري.

أعد خزان الماء إلى مكانه.

في حالة استخدام خيار التصريف المباشر، لا يلزم تصريف خزان الماء.

٧,٤ تنظيف المكثف

يتراكم الشعر والألياف التي لا يتمكن فلتر الوبر من جمعها على السطح المعدني للمكثف خلف عاكس الهواء. يجب تنظيف هذه الفلاتر بانتظام.

إذا أضاء رمز تنظيف المكثف، افحص السطح المعدني. إذا كانت هناك أي ألياف، نظفها. يجب فحصه كل 6 أشهر على الأقل.

نظف الأسطح المعدنية للمستشعر 4 مرات بالسنة. استخدم الأقمشة الناعمة للتنظيف بدلاً من الأدوات المعدنية

لا تستخدم المحاليل أو مواد التنظيف أو الليف السلكي أو المواد والأدوات المماثلة لتنظيف المستشعرات، وذلك لتجنب خطر الحريق والانفجار

افتح لوحة إصبع القدم عن طريق سحب زرها

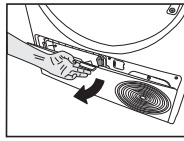

حرك المزلاج لفتح غطاء عاكس الهواء

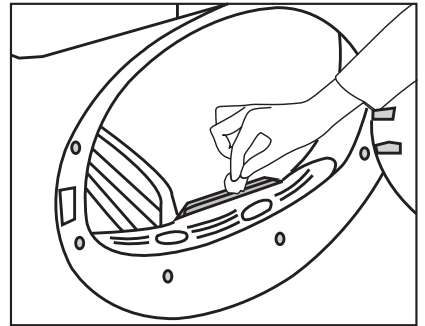
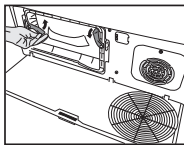

٧,٣ تفريغ خزان الماء

أثناء عملية التجفيف، يتم التخلص من رطوبة الغسيل وتكثيفه ويتراكم الماء الناتج عن ذلك في خزان الماء. قم بتفريغ خزان الماء بعد كل دورة تجفيف.

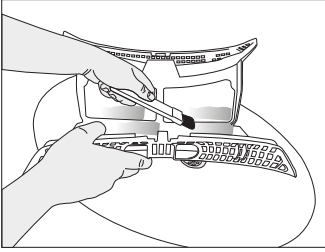
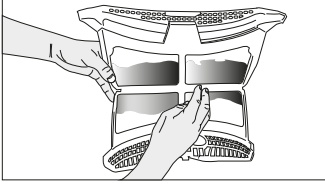
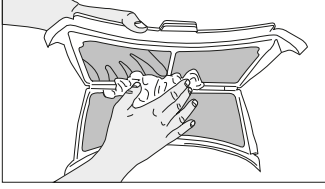

- قم بتجميع فلاتر الوبير ووضعهما مرة أخرى في مكانها.

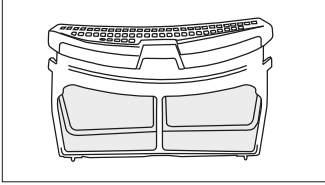

- نظف السطح الداخلي لباب التحميل وحشية باب التحميل بقطعة قماش ناعمة رطبة أو بالفرشاة الموجودة على عاكس الهواء.

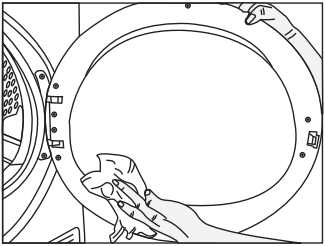

اقرأ "تعليمات السلامة" أولاً

٧,١ فلتر الوبير (الفلاتر الداخلية والخارجية) /

تنظيف السطح الداخلي لباب التحميل

يتم جمع الشعر والألياف التي يتم فصلها عن الغسيل أثناء عملية التجفيف بواسطة فلتر الوبير. قد يؤدي التنظيف غير الكافي للفلاتر إلى زيادة مدة التجفيف ومستوى استهلاك الطاقة.

قد يؤدي عدم تنظيف الفلاتر بشكل كافٍ إلى رطوبة الملابس بعد دورة التجفيف. أثناء تنظيف الفلاتر، ولتجنب انتشار المواد البلاستيكية الدقيقة إلى نظام المياه المستخدم، يجب إزالة الأوساخ والشعر. أثناء تنظيف الفلاتر، لا ينبغي تصريف المياه نحو المصارف.

بعد كل دورة تجفيف، قم بتنظيف فلتر الوبير والسطح الداخلي لباب التحميل.

تحتوي ماكينة التجفيف الخاصة بك على فلترين للوبير. يتم وضع أحدهما داخل الآخر. تأكد من تركيب فلتر الوبير قبل بدء التشغيل.

لتنظيف فلتر النسالة.

- افتح باب التحميل.

- أمسك بالجزء الأول (الفلتر الداخلي) لفلتر الوبير المكون من جزأين وأزله بسحبه لأعلى.

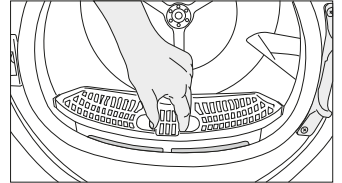

- أزل الجزء الثاني (الفلتر الخارجي) بسحبه للأعلى.

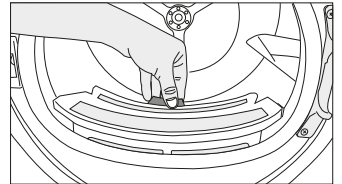

تأكد من أن الفتحة التي تم تركيب الفلاتر بها خالية من الشعر والألياف وكرات القطن.

- افتح كلا الفلترين (الداخلي والخارجي) وأخرجهما بيديك أو باستخدام فرشاة الموجودة على عاكس الهواء. يمكنك تنظيف الشعر الموجود بالفلاتر باستخدام مكنسة كهربائية. يجب رمي الوبير في سلة المهملات وعدم غسله عبر المجاري لتجنب انتشار المواد البلاستيكية الدقيقة في

يمكنك تحميل تطبيق HomeWhiz من متاجر التطبيقات. يمكنك استخدام رموز الاستجابة السريعة الواردة أدناه للوصول إلى التطبيقات بشكل أسرع.



متجر تطبيقات Apple للأجهزة التي تعمل بنظام التشغيل IOS



متجر Google Play للأجهزة التي تعمل بنظام التشغيل Android



HomeWhiz ٦,١٤ وظيفة

أولاً، يجب تثبيت تطبيق homewhiz على هاتفك.

تتوافر المعلومات التفصيلية المتعلقة بتطبيق homewhiz على الموقع <https://www.homewhiz.com>

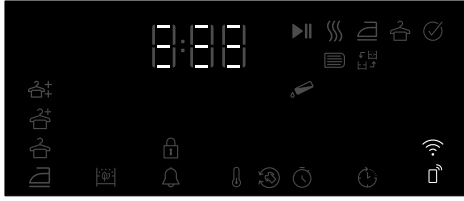

عند تشغيل التحكم عن بُعد، يمكن التحكم في الجهاز عن بُعد باستخدام تطبيق HomeWhiz.

تتوافر المعلومات التفصيلية المتعلقة بتطبيق homewhiz على الموقع <https://www.homewhiz.com>

حذف المنتج من الشبكة:

عند الضغط مع الاستمرار على زر التأخير Wi-Fi في الوقت نفسه لمدة 5 ثوانٍ أثناء تشغيل المنتج، يبدأ العد التنازلي من 5 ليظهر على الشاشة. عند سماع الصافرة، يتم إزالة المنتج من الشبكة وإيقاف Wi-Fi.

- عند فتح الباب، يتم إيقاف التحكم عن بُعد.
- عند تدوير زر البرنامج، يتم إيقاف التحكم عن بُعد.
- إذا كان رمز Wi-Fi مضيقاً باستمرار، فهذا يعني أنه نشط ومتصل بالشبكة.
- إذا كان رمز Wi-Fi يومض باستمرار، فهذا يعني أنه نشط ويحاول الاتصال بالشبكة. لا يمكنك الاتصال بالمنتج إلا إذا كان الرمز مضاعاً بشكل مستمر.
- يُسمح بالاتصال بالمنتج إذا كان رمز التحكم عن بُعد نشطاً وكان رمز Wi-Fi مضيقاً باستمرار.

قد يختلف استهلاك الطاقة اعتماداً على ما إذا كان اتصال الشبكة قيد التشغيل أو إيقاف، وفقاً للقيم المدرجة في "جدول اختيار البرنامج والاستهلاك".

شغل البلوتوث في هاتفك.

قم بتبديل الوحدة إلى وضع إيقاف التشغيل باستخدام زر اختيار البرنامج. قم بعمل الإجراءات التالية باستخدام التطبيق الموجود على جهازك المحمول.

الأجهزة - إضافة جهاز -> أجهزة التنظيف -> المجفف

امسح أو اكتب الرمز الشريطي للمنتج في التطبيق.

تابع التثبيت وفقاً لتعليمات التطبيق على جهازك المحمول.

اضغط على زر "مستوى التجفيف" و "التحكم عن بعد" على جهازك في وقت واحد لمدة 3 ثوانٍ وفقاً لتعليمات التطبيق. تعرض الشاشة 1-2-3 وتظهر الصورة التالية.

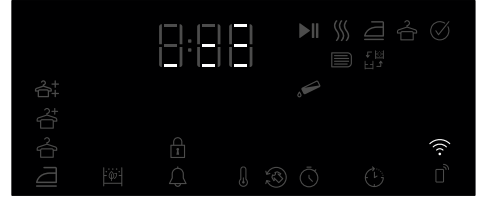

تُغلق شاشة المنتج بعد اكتمال التثبيت ويُطلب، في التطبيق، تحديد الغرفة التي سيضاف المنتج إليها.

استخدام الاتصال عن بُعد

قم بتحويل المنتج إلى وضع تنزيل البرنامج. إذا كان الاتصال بشبكة Wi-Fi مفعلاً، يومض الرمز.

إذا كان الاتصال بشبكة Wi-Fi غير مفعّل، لا يومض الرمز. اضغط على زر التحكم عن بُعد لمدة 3 ثوانٍ لتشغيله.

اضغط على زر التحكم عن بُعد للسماح بالتحكم في المنتج عن بُعد أثناء تشغيل Wi-Fi.

Wi-Fi تشغيل/إيقاف

إذا كان Wi-Fi مغلّقاً ولم يكن الرمز مضيقاً، فاضغط مع الاستمرار على زر التحكم عن بُعد لمدة 3 ثوانٍ لتشغيل Wi-Fi.

إذا كان Wi-Fi نشطاً (الرمز إما ثابت أو وامض)، فاضغط مع الاستمرار على زر جهاز التحكم عن بعد لمدة 3 ثوانٍ لتعطيل Wi-Fi.

إضافة الملابس وإزالتها أثناء وضع الاستعداد

إذا أردت إضافة أو إزالة الملابس بعد بدء برنامج التجفيف:

- اضغط على زر التشغيل/الاستعداد لضبط الجهاز على وضع الاستعداد. تتوقف عملية التجفيف.
- افتح باب التحميل أثناء وضع الاستعداد، وأغلق الباب بعد إخراج الملابس أو إضافتها.
- اضغط على زر بدء التشغيل/الاستعداد لبدء تشغيل البرنامج.

٦,١٣ وصف عام لبرنامج البخار

دورات البخار

يمكنك استخدام وظيفة البخار في دورات مميزة بخط أزرق بلوحة الجهاز. من الضروري استخدام المجفف لتجميع ملابسك حسب نوعها وسُمكها عند استخدام أي دورة مع تنشيط وظيفة البخار. دورات البخار غير مناسبة للصوف أو الجلد أو الملابس التي تحتوي على أجزاء معدنية. يمكن أن يتسبب ذلك في حدوث ضوضاء أكثر أثناء توليد البخار في دورات البخار. يمكن أن تختلف نتيجة عمليات التخلص من التجاعيد وإزالة الرائحة اعتماداً على نوع الغسيل وكميته، وكذلك الدورة المحددة. يجب عند استكمال دورات البخار إخراج الغسيل على الفور من الجهاز وتعليقه على علاقة.

تجهيز الجهاز

يجب ملء خزان البخار قبل الاستخدام الأولي للدورات التي تعمل بالبخار. ولذلك، ينبغي عند استخدام الجهاز لأول مرة تجفيف الغسيل باستخدام دورة تعمل بالبخار أو أي دورة أخرى مع عدم تنشيط وظيفة البخار.

طريقة تنشيط دورة البخار

سيتم عند تشغيل الجهاز وتدوير متصفح الدورات على وضع دورات "Ready to Wear" (جاهزة للارتداء) أو "Steam Refresh" (تنشيط البخار) تشغيل المؤشر الموضح في الصورة التالية.



يشير هذا الرمز إلى أنه يمكنك تشغيل دورة التجفيف بعد أقصى للحمل يبلغ 1.5 كجم (6 قطع). كي يتسنى لك تجفيف قطعة واحدة أو 3 قطع من الغسيل، فيتعين عليك النقر فوق خيار "Steam" (بخار) على الشاشة لإجراء التعديل المطلوب في إعدادات مستوى التحميل.



عطق 3



عطق 1

يمكنك بمجرد إجراء التعديلات المطلوبة بدء الدورة بالضغط على زر / Start Hold (بدء تشغيل/إيقاف).

سيتعين عليك النقر فوق خيار "Steam" (بخار) على الشاشة كي يتسنى لك تنشيط وظيفة البخار في دورات Blend (الملابس المتنوعة)، Jeans (الملابس الجينز)، Cotton (الملابس القطنية)، Economic Cotton (وضع الملابس القطنية الاقتصادي) و Synthetic (المنسوجات الاصطناعية). سيتم عند النقر فوق هذا الرمز تنشيط وظيفة البخار، وسيظهر الرمز الموضح فيما يلي وستتغير مدة الدورة.



يمكنك بدء الدورة بالضغط على زر Start / Hold (بدء تشغيل/إيقاف) عند ظهور الرمز وتنشيط وظيفة البخار.

إذا كان خزان البخار فارغًا، فسيومض الرمز الموضح فيما يلي. يتعين تجفيف الغسيل في أي دورة مع عدم تنشيط وظيفة البخار كي يتسنى ملء الخزان.

يمكن أن يتسبب إضافة غسيل بعد بدء عملية التجفيف إلى اختلاط الملابس المجففة داخل جهاز التجفيف مع الملابس المبللة وبقاء الملابس رطبة بعد انتهاء العملية. يمكن تكرار إضافة الملابس أو إخراجها أثناء التجفيف كما تشاء. لكن هذه العملية تقاطع عملية التجفيف باستمرار وتزيد بالتالي مدة البرنامج واستهلاك الطاقة. لذا، بوصى بإضافة الملابس قبل بدء البرنامج. ينتهي تشغيل البرنامج الجاري في حالة اختيار برنامج جديد من خلال تدوير زر اختيار البرنامج عندما يكون جهاز التجفيف في وضع الاستعداد.

لا تلمس السطح الداخلي للبرميل عند إضافة أو إزالة الغسيل أثناء عمل البرنامج. سطح الحلة ساخن.

٦,١٠ إلغاء البرنامج

إذا كنت ترغب في إلغاء البرنامج وإنهاء عملية التجفيف لأي سبب بعد بدء تشغيل جهاز التجفيف، فعليك إيقاف البرنامج مؤقتًا، وإدارة زر اختيار البرنامج/التشغيل/الإيقاف؛ وبالتالي إنهاء البرنامج.

يصبر الجزء الداخلي لجهاز التجفيف ساخنًا للغاية عند إلغاء البرنامج أثناء عمل الجهاز. لذا ينبغي تشغيل برنامج التهوية حتى يبرد الجهاز.

٦,١١ انتهاء البرنامج

عندما ينتهي البرنامج، تضيء المؤشرات الضوئية LED لتحذير الانتهاء/منع التجمع وتنظيف فلتر الألياف بمؤشر متابعة البرنامج. يمكن فتح باب التعبئة ويكون جهاز التجفيف جاهزًا لعملية أخرى. إذا زر اختيار البرنامج/التشغيل/الإيقاف إلى وضع التشغيل/الإيقاف لإيقاف تشغيل جهاز التجفيف.

في حالة تفعيل وضع منع التجمع. مع عدم إخراج الغسيل بعد انتهاء البرنامج، يتم تفعيل وظيفة منع التجمع لمدة ساعتين لمنع تجمع الملابس الموجودة داخل الجهاز. يدبر البرنامج الملابس بفواصل زمنية من 10 دقائق لمنع تجمعها.

٦,١٢ ميزة الرائحة

في حالة توافر ميزة الرائحة بجهاز التجفيف لديك، فأقر دليل ProScent لاستخدام هذه الميزة.

يُستخدَم زر مستوى الجفاف لضبط مستوى الجفاف المطلوب. قد يتباين زمن البرنامج بناءً على الاختيار.

يمكنك تفعيل هذه الوظيفة فقط قبل بدء البرنامج

منع التجمد

يمكنك تشغيل وظيفة منع التجمد وإيقاف تشغيلها بالضغط على زر اختيار منع التجمد. يمكنك استخدام وظيفة منع التجمد لمنع تجمد الغسيل في حالة عدم إخراجها فوراً بعد انتهاء مدة البرنامج.

التحذير الصوتي

تصدر الآلة تحذيراً صوتياً عند انتهاء البرنامج. اضغط على زر "التحذير الصوتي" إذا كنت لا تريد صدور التحذير الصوتي. عندما تضغط على زر التحذير الصوتي، ينطفئ الضوء ولا يصدر صوتاً عند انتهاء البرنامج.

يمكنك اختيار هذه الوظيفة قبل بدء تشغيل البرنامج أو بعد تشغيله

درجة الحرارة المنخفضة

لا يمكنك تنشيط هذه الوظيفة إلا قبل بدء تشغيل أي برنامج. يمكنك تنشيط هذه الوظيفة إذا كنت ترغب في تجفيف الغسيل عند درجة حرارة منخفضة، وستكون مدة البرنامج أطول عند تنشيط هذه الوظيفة.

وقت الانتهاء

يمكنك تأجيل وقت الانتهاء لغاية 24 ساعة بواسطة وظيفة وقت الانتهاء.

1. افتح باب التحميل وضع الملابس في الداخل
2. اختر برنامج التجفيف
3. اضغط على زر انتهاء الوقت وحدد مدة التأجيل التي تشاء. يضيء المؤشر الضوئي LED لوقت الانتهاء. (عند الضغط على الزر باستمرار، يتابع وقت الانتهاء دون توقف)
4. اضغط على زر التشغيل/الاستعداد. يبدأ العد التنازلي لوقت الانتهاء. تومض علامة "•" في منتصف وقت التأجيل المعروض

يمكنك إضافة أو إزالة الملابس خلال وقت الانتهاء. يمثل الزمن المعروض إجمالي زمن التجفيف العادي ووقت الانتهاء. لوقت الانتهاء في نهاية العد LED ينطفئ المؤشر الضوئي التنازلي. وتبدأ عملية التجفيف ويضيء المؤشر الضوئي الخاص بالتجفيف LED

تغيير وقت الانتهاء

إذا أردت تغيير المدة أثناء العد التنازلي:

أوقف البرنامج مؤقتاً وأدر زر تشغيل / إيقاف / تحديد البرنامج، ثم قم بإلغاء البرنامج. حدد البرنامج المطلوب وكرر اختيار وقت الانتهاء.

إلغاء وظيفة انتهاء الوقت

إذا أردت إلغاء العد التنازلي لوقت الانتهاء وبدء البرنامج على الفور:

أوقف البرنامج مؤقتاً وأدر زر تشغيل / إيقاف / تحديد البرنامج، ثم قم بإلغاء البرنامج. حدد البرنامج المطلوب واضغط على زر "التشغيل/الإيقاف المؤقت".

ضوء حلة الغسيل

يمكنك إضاءة ضوء حلة الغسيل وإطفائه بالضغط على هذا الزر. يضيء الضوء عند الضغط على الزر وينطفئ بعد وقت معين.

يمكن أن تتباين مؤشرات التحذير حسب طراز جهاز التجفيف

تنظيف الفلتر

عند انتهاء البرنامج، يعمل رمز تحذير تنظيف الفلتر.

خزان الماء

إذا كان خزان الماء يمتلئ أثناء عمل البرنامج، يبدأ مؤشر التحذير بالوميض ويتحول الجهاز إلى وضع الاستعداد. ينبغي في هذه الحالة تفرغ خزان الماء وتشغيل البرنامج بالضغط على زر بدء التشغيل/الاستعداد. ينطفئ مؤشر التحذير ويستأنف البرنامج.

تنظيف جارور الفلتر/المبادل الحراري

يوميض رمز التحذير دورياً للتذكير بضرورة تنظيف جارور الفلتر.

٦,٧ تشغيل البرنامج

اضغط على زر بدء التشغيل/الاستعداد لبدء تشغيل البرنامج. تضيء مؤشرات التشغيل/الاستعداد والتجفيف لإظهار بدء البرنامج.

٦,٨ التأمين ضد عبث الأطفال

يحتوي المجفف على وظيفة للتأمين ضد عبث الأطفال تمنع تأثر برنامج الجهاز عند الضغط على الأزرار أثناء عمل البرنامج. يتم عند تفعيل التأمين ضد عبث الأطفال تعطيل جميع الأزرار الموجودة على لوحة باستثناء زر اختيار البرنامج/التشغيل/الإيقاف.

اضغط على زر التحذير الصوتي لمدة 3 ثوانٍ لتفعيل وظيفة التأمين ضد عبث الأطفال.

يجب تعطيل وظيفة التأمين ضد عبث الأطفال حتى تتمكن من تشغيل برنامج جديد بعد انتهاء البرنامج الحالي أو حتى تتمكن من التدخل في البرنامج الحالي. لتعطيل وظيفة التأمين ضد عبث الأطفال، استمر بالضغط على نفس الأزرار لمدة 3 ثواني.

عند تفعيل وظيفة التأمين ضد عبث الأطفال. يضيء مؤشر تحذير وظيفة التأمين ضد عبث الأطفال على الشاشة

عندما تكون وظيفة التأمين ضد عبث الأطفال نشطة: يعمل جهاز التجفيف، أو لن تتغير رموز المؤشر عند تغيير وضع زر اختيار البرنامج في حالة الاستعداد.

عند تشغيل آلة التجفيف وتنشيط التأمين ضد عبث الأطفال. وإذا تم تشغيل زر اختيار البرنامج. ستسمع صوت صفير مزدوج. وفي حالة إلغاء تنشيط وظيفة التأمين ضد عبث الأطفال قبل إعادة زر اختيار البرنامج إلى وضعه الأصلي. فإنه يتم إنهاء البرنامج نظراً لإزاحة زر اختيار البرنامج

٦,٩ تغيير البرنامج بعد تشغيله

يمكنك تغيير البرنامج الذي حددته لتجفيف ملابسك بواسطة برنامج مختلف بعد بدء الجهاز.

- على سبيل المثال، أوقف البرنامج مؤقتاً، وأدر زر تحديد البرنامج/التشغيل/الإيقاف لتحديد برنامج التجفيف الإضافي "Extra Dry" كي يتسنى تحديد برنامج التجفيف الإضافي بدلاً من التجفيف بالكلي "Ironing Dryness".

- اضغط على زر بدء التشغيل/الاستعداد لبدء تشغيل البرنامج.

دورة التنزيل				
-	١٣٥	١٠٠٠	٢	استخدامها لتجفيف أطعم الفراش القطنية والصناعية. توفر تجفيفًا لما يصل إلى ظممين من أغطية الأسرة المزدوجة
-	٧٠	١٠٠٠	٢	يوفر تجفيفًا صحيًا للملابس الداخلية من خلال درجات الحرارة العالية.
-	١٣٥	١٠٠٠	٢	يمكنك استخدام المنتج لتجفيف ملابس ومنسوجات مضادة للمياه مثل السترات وواقبات المطر أو الأقمشة المصنوعة مثل القطن والألياف الاصطناعية. ألقب الملابس بشكل عكسي قبل تجفيفها.
-	١٣٥	١٠٠٠	٢	يسمح لك بتجفيف التيشيرتات والبلوزات والقمصان التي تحتوي على عبارة "يمكن تجفيفها" (can be dried) في تعليمات الغسيل الخاصة بها.
-	١٧٥	١٠٠٠	٥	مناشف التجفيف مثل منشفة المطبخ ، منشفة الحمام ومنشفة اليد.
قيم استهلاك الطاقة				
البرامج	السعة (كجم)	سرعة الدوران في الدقيقة / الصلابة (نقطة)	الكمية التقريبية للطاقة المستهلكة (كيلو واط / ساعة)	قيمة استهلاك الطاقة (كيلو واط / ساعة)
*تجفيف اقتصادي للقطن	١٠	١٠٠٠	٦٠٪	٢,٤٥
تجفيف ملابس قطنية للكي	١٠	١٠٠٠	٦٠٪	٢,١٥
تجفيف ملابس صناعية للبيس مباشرة	٤	٨٠٠	٤٠٪	٠,٧٠
<p>"في حالة تجفيف الحمل الأقصى البالغ ١٠ كجم من الأقطان بانتظام ، فإننا نقتح توصيل خرطوم التصريف لمنع توقف المجفف في منتصف الدورة من أجل تفريغ الخزان (انظر قسم "التوصيل بالصرف")"</p>				
<p>أقر المعهد المستقل لاختبار المنسوجات في أوروبا بقدرة دورة "Ready to Wear" (جاهزة للارتداء) على جعل الملابس المصنوعة من القطن بنسبة ١٠٠٪ والبوليستر بنسبة ٦٠٪ والفيسكوز بنسبة ١٠٠٪ والقطن بنسبة ٥٦٪ - والبوليستر بنسبة ٤٤٪ في حالة إمكانية إرتداؤها (تأثير التخلص من التجاعيد). يمكن كي الباقات أو أكمام القمصان أو* الأكمام إذا رغبت في ذلك.</p>				

** تم تحديد القيم أعلاه في ظل ظروف قياسية. قد تختلف قيم الاستهلاك عن القيم الموجودة في الجدول بناء على نوع الغسيل، سرعة العصر، الظروف المحيطة والتغيرات في الفولطية.

***يمكن ضبط برنامج "تجفيف الكي للقطن" عن طريق اختيار برنامج "القطن" على لوحة التحكم، ثم تحديد مستوى التجفيف "تجفيف الكي" باستخدام زر اختيار مستوى الجفاف. يمكنك التعرف على رمز "تجفيف الكي" في القسم 6.2 الرموز.

جدول الدورات التي تعمل بالبخار					
البرامج	وصف البرنامج	السرعة (كجم)	سرعة الدوران في الغسالة (دقيقة / دورة)	مدة التجفيف (دقائق)	وقت التجفيف بالبخار
المسة الكي*		١,٥ (٦ قطع)	٨٠٠	-	٩٠
		١ (٣ قطع)	٨٠٠	-	٧٠
		٠,٣ (١ قطعة)	٨٠٠	-	٥٠
البخار المنعش		١,٥ (٦ قطع)	-	-	٣٥
		١ (٣ قطع)	-	-	٣١
		٠,٣ (١ قطعة)	-	-	٢٣
منوع		٤	١٠٠٠	١١٥	١٢٠
الجبينز		٤	١٢٠٠	١٣٠	١٣٥
الملابس القطنية		١٠	١٠٠٠	٢٥٠	٢٥٥
تجفيف اقتصادي للقطنيات		١٠	١٠٠٠	٢٣٩	٢٤٤
الأقمشة الاصطناعية		٤	٨٠٠	٧٠	٧٥
جدول الدورات التي لا تعمل بالبخار					
تجفيف ملابس قطنية للكي***		١٠	١٠٠٠	١١٩	-
الصوف		١,٥	٦٠٠	١٤٨	-
الوضع الصامت (الليلي)		١٠	١٠٠٠	٢٤٠	-
الحف / الملابس الشتوية		-	٨٠٠	١٦٥	-
تجفيف مؤقت		-	-	-	-
إنعاش الملابس		١,٥	-	١٢٠	-
تجفيف بحرارة عالية		٥	٨٠٠	٢٠٠	-
برنامج قصير جدا		٠,٥	١٢٠٠	٣٠	-

٦.٣. تجهيز المجفف

- توصيل جهازك بالكهرباء.
- افتح باب التحميل.
- قم بإزالة أي مواد غريبة بداخلها.
- ضع الملابس في المجفف بدون حشرها.
- أغلق باب التعبئة.



- حدد البرنامج المطلوب باستخدام زر اختيار البرنامج/التشغيل/الإيقاف، وسيتم تشغيل الجهاز.

لا يعني اختيار البرنامج من خلال زر اختيار البرنامج/التشغيل/الإيقاف أنه تم بدء تشغيل البرنامج. اضغط على زر بدء التشغيل/الاستعداد لبدء تشغيل البرنامج.

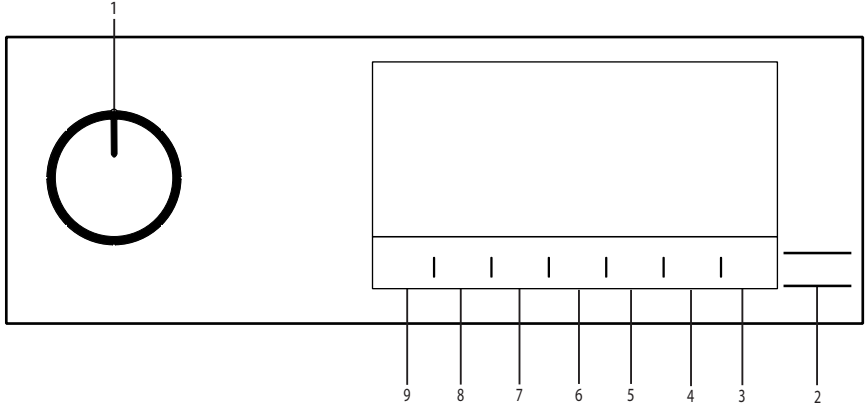

1. زر اختيار البرنامج/تشغيل/إغلاق.
2. زر البدء الاستعداد.
3. زر التحكم عن بُعد.
4. زر اختيار وقت الانتهاء.
5. زر اختيار البخار.
6. تقولا جمانربو ءضفخنملا ءراحلا ءجرد رايتخا رز.
7. زر اختيار التأمين ضد عبث الأطفال والتحذير الصوتي.
8. زر اختيار منع التجعد / زر إضاءة البرميل
9. زر اختيار مستوى الجفاف.

٦,٢ الرموز



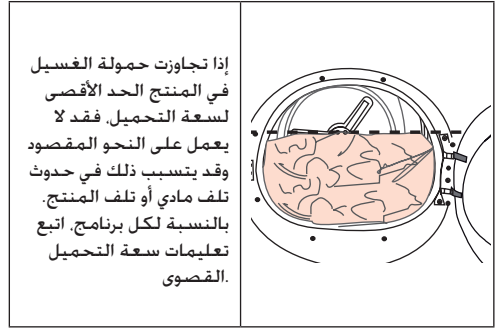

- يساعد تحميل ماكينة التجفيف المنزلية بالقدرة القصوى المحددة من قبل الشركة المصنعة للبرامج ذات الصلة على توفير الطاقة.

تعتبر الأوزان الآتية توضيحية فقط.

الأوزان التقريبية (غ)*	الملابس	الأوزان التقريبية (غ)*	الملابس
٥٠٠	فستان قطني	١٥٠٠	غطاء قطني (حجم مزدوج)
٣٥٠	فستان	١٠٠٠	غطاء (حجم فردي)
٧٠٠	الجينز	٥٠٠	غطاء سرير (حجم مزدوج)
١٠٠	محارم (10 قطع)	٣٥٠	غطاء سرير (حجم فردي)
١٢٥	قميص بأكام قصيرة	٧٠٠	غطاء طاولة كبيرة
١٥٠	بلوزة	٢٥٠	غطاء طاولة صغيرة
٣٠٠	قميص قطني	١٠٠	منديل شاي
٢٠٠	قميص	٧٠٠	منشفة حمام
		٣٥٠	منشفة يد

** وزن الغسيل الجاف قبل الغسل.

اقرأ "تعليمات السلامة" أولاً!

٥,١ الملابس المناسبة للتجفيف في آلة التجفيف

قد يؤدي الغسيل غير الآمن في آلة التجفيف إلى إتلاف الجهاز والغسيل أثناء التجفيف. اتبع التعليمات الموجودة على ملصقات الغسيل المراد تجفيفه. لا تجفف إلا الغسيل "المكتوب على ملصقه عبارة "آمن للتجفيف آلياً".

٥,٤ إجراءات توفير الطاقة

- استخدم أعلى خيار عصر ممكن أثناء غسل الملابس. ومن ثم، يمكنك تقليل فترة التجفيف وتقليل استهلاك الطاقة.
- افرز الملابس بناء على نوعها وسماكتها. جفف أنواع الغسيل المتشابهة معاً. على سبيل المثال، تجف مناشف المطبخ وأغطية الطاولة أسرع من مناشف الحمام.
- اتبع التوصيات الواردة في دليل المستخدم لاختيار البرنامج.
- حافظ على دورة التجفيف دون انقطاع قدر الإمكان. قد يؤدي فتح الباب أثناء التجفيف إلى زيادة استهلاك الطاقة.
- لا تضيف الملابس المبللة أثناء عمل آلة التجفيف. يمكن أن يؤدي هذا إلى تجفيف غير متجانس.
- نظف فلتر الألياف قبل كل دورة تجفيف وبعدها.
- بالنسبة للطرز ذات التكتيف، تأكد من تنظيف المكنث مرة واحدة على الأقل شهرياً أو بعد كل 30 جلسة تجفيف.
- تأكد من نظافة الفلاتر. راجع قسم التنظيف والصيانة للاطلاع على التفاصيل.
- بالنسبة للطرز المزودة بمصارف، اتبع قواعد توصيل المصارف المحددة في الأدلة وقم بتنظيف المصرف.
- أثناء دورة التجفيف، قم بتهوية البيئة التي توجد بها آلة التجفيف بشكل مناسب.
- في الطرز المزودة بمضخة حرارية، افحص المكنث كل ستة أشهر على الأقل ونظفه إذا كان متسخاً.
- يعد برنامج Eco هو البرنامج الأكثر كفاءة في استخدام الطاقة لتجفيف الملابس القطنية الرطبة ويُستخدم لتقييم الامتثال للوائح التصميم الصديقة للبيئة.
- احرص على إبقاء باب التحميل مغلقاً لتجنب فقدان الحرارة.



٥,٢ الملابس غير المناسبة للتجفيف في آلة التجفيف

يجب عدم تجفيف الملابس الداخلية ذات الدعامات المعدنية في آلة التجفيف. إذا كانت هذه الدعامات المعدنية مفكوكة ومقطوعة من الملابس، فقد تتسبب في تلف الآلة. لا يجوز تجفيف المنسوجات المطرزة الدقيقة والملابس القطنية والحريرية والملابس المصنوعة من المنسوجات الدقيقة والقيمة والملابس التي لا تتنفس وستائر التول في آلة التجفيف.

تحذير متعلق بالضوضاء 4.6



عند تشغيل المنتج، يتم ضخ المياه المتراكمة إلى خزان المياه. من الطبيعي سماع أصوات الضخ من الجهاز خلال هذه العملية.

يجب تثبيت خرطوم تصريف المياه على ارتفاع 80 سم بحد أقصى.
تأكد من أن خرطوم تصريف المياه خالٍ من الانحناءات أو الانهيارات أو الضغط بين المصرف وجهاز التجفيف. قم بتوصيل الخرطوم بشكل آمن لإبقائه في مكانه. قد يؤدي تسرب المياه إلى حدوث أضرار. يجب عدم تمديد خرطوم تصريف المياه.
تأكد من جريان الماء بطريقة مناسبة. يجب عدم إغلاق أنبوب التصريف أو انسداده.

في حالة توفير حزمة ملحقات مع المنتج، فتتحقق من التعليمات التفصيلية.

٤,٤ ضبط الحوامل

حتى تكون آلة التجفيف مستوية ومتمينة، اضبط الحوامل عن طريق قلبها يمينًا ويسارًا.

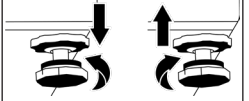

٤,٥ تحريك آلة التجفيف

- قم بتصريف المياه الموجود في آلة التجفيف تمامًا.
- إذا كان المنتج متصلاً بالصرف مباشرة، فك وصلات الخرطوم.

يُوصى بتحريك آلة التجفيف في وضع مستقيم، أو أملها إلى يمين الشخص المواجه لها ثم حركها. انتظر 12 ساعة قبل تشغيل الآلة.

تجنب وضع جهاز التجفيف على سلك الطاقة الخاص به حيث يمكن أن يؤدي ذلك إلى إتلافه.

* تجاهل التحذيرات التالية إذا كانت منظومة المنتج الخاص بك لا تحتوي على R290

• R290 يحتوي المجفف على مبرد
• هو جهاز تبريد صديق للبيئة ولكنه قابل للاشتعال R290
تأكد من فتح مدخل الهواء الخاص بالمجفف ومن حسن
• التهوية
• احتفظ بالمجفف بعيداً عن مصادر اللهب

٤,٢ فك مجموعة أمان الشحن

فك مجموعة أمان الشحن
قبل استخدام المنتج لأول
مرة.

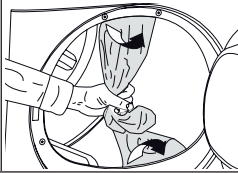

٤,٣ توصيل خرطوم تصريف المياه بالمنتجات التي تحتوي على ميزة البخار
يمكنك تصريف الماء المتجمع مباشرة عبر خرطوم تصريف المياه المزود مع
المنتج بدلاً من تصريف الماء المتجمع في خزان الماء دورياً.

إذا كان مجفّفك مزوداً بخاصية البخار، فاتبع الرسم
التخطيطي التالي لتوصيل تصريف المياه.

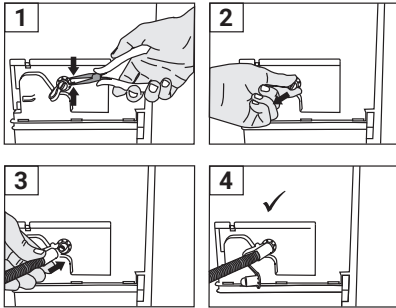

- 1 قم بإزالة المشبك المتصل بالسدادة في الجزء الخلفي من المجفف عن طريق سحبه من مكانه المتصل بمساعدة أداة
- 2 بعد إزالة المشبك، قم بسحب القابس الموجود أسفل المشبك
- 3 قم بتوصيل خرطوم تصريف المياه المزود مع الجهاز بالأنبوب الموجود أسفل القابس
- 4 ماكيتك أصبحت جاهزة للاستخدام مع التفريغ المباشر

اقرأ "تعليمات السلامة" أولاً!

قبل استشارة أقرب مركز خدمة معتمد تركيب آلة التجفيف، انظر المعلومات الواردة في دليل المستخدم وتأكد من أن مرافق الكهرباء والماء مناسبة لما هو مطلوب. إن لم يكن الأمر كذلك، استدع فني كهرباء وسباك لتجهيز المرافق حسب الضرورة.

من مسؤولية العميل إعداد الموقع الذي ستوضع آلة التجفيف فيه. وإعداد تركيبات الطاقة ومياه الصرف.

تحقق من عدم وجود أي تلف في آلة التجفيف قبل تثبيتها. إذا كانت آلة التجفيف تالفة، لا تقم بتركيبها. تسبب المنتجات المتضررة مخاطر على سلامتك.
انتظر 12 ساعة قبل تشغيل آلة التجفيف.

يحتوي المنتج على عامل تبريد. وإذا تم تشغيله بعد نقله مباشرة فقد يتعرض للتلف. بعد كل مرة يتم فيها تحريك المنتج. يجب تركه لمدة 12 ساعة للراحة.

٤,٤ المكان المناسب للتركيب

- ركب آلة التجفيف على سطح مستو وثابت.
- قم بنقل الماكينة بمساعدة شخصين على الأقل.
- قم بتشغيل آلة التجفيف في بيئة جيدة التهوية وخالية من الغبار.
- يجب عدم تقليل الفراغ بين آلة التجفيف والأرضية بمواد مثل السجاد وقطع الخشب والأريطة.
- احرص على إبقاء فتحات التهوية الخاصة بجهاز التجفيف مفتوحة.
- يجب ألا تكون هناك أبواب يمكن إغلاقها أو أبواب منزلقة أو أبواب مفصلية بالقرب من مكان تركيب آلة التجفيف والتي قد تسد باب التحميل وتعيق فتحه.
- بمجرد تركيب المجفف، يجب أن تظل التوصيلات مستقرة. بعد وضع آلة التجفيف، تأكد من أن الجدار الخلفي لا يتلامس مع أي جزء خارجي قابل للفصل (صنبور مياه، منفذ كهرباء، إلخ).
- ضع آلة التجفيف بحيث تكون هناك مسافة لا تقل عن 1 سم بين المنتج وحواف الأثاث.
- تكون آلة التجفيف مناسبة للعمل بين درجتي +5 درجة مئوية إلى +35 درجة مئوية. في حالة تشغيلها خارج هذا النطاق، فقد تتعرض للخطر والتلف.
- يجب وضع آلة التجفيف بحيث لا يكون الجانب الخلفي منها مواجهًا لجدار.

٦. غطاء التعبئة بالماء*		١. خرطوم تصريف المياه*	
٧. ماء نقي*		٢. الاسفنجية الاحتياطية لجارور الفلتر*	
٨. مجموعة كبسولات الراتحة*		٣. دليل المستخدم	
٩. فرشاة*		٤. سلة التجفيف*	
١٠. قماش الفلتر*		٥. دليل مستخدم سلة التجفيف*	

* اختياري - قد لا يتم تضمينه، حسب الطراز.

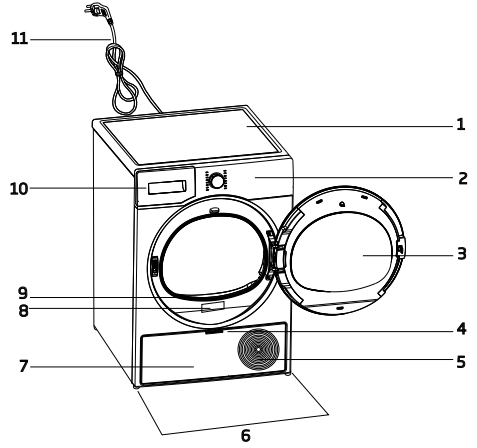

1. اللوحة العلوية
2. لوحة التحكم
3. باب التحميل
4. مقبض لوحة إصبع القدم
5. شبكات التهوية
6. الأقدام القابلة للتعديل
7. لوحة إصبع القدم
8. لوحة التصنيف
9. فلتر النسالة
10. جارور خزان الماء
11. سلك الطاقة

٨٤,٦* سم / ٨٦,٦ سم	(الارتفاع) القابل للتعديل
٥٩,٨ سم	العرض
٦٠,٧ سم	العمق
١٠** كجم	(السعة) الحد الأقصى
٤٤ كجم	(الوزن) (الصافي) $\pm 10\%$
***انظر بطاقة النوع	القولط
	منفذ الطاقة المصنف
	نوع الموديل

* الارتفاع الأدنى: الارتفاع أثناء غلق الحامل القابل للتعديل.

الارتفاع الأقصى: الارتفاع أثناء فتح الحامل القابل للتعديل على أقصى ارتفاع.

** وزن الغسيل الجاف قبل الغسل.

*** لوحة البيانات موجودة أسفل باب آلة التجفيف.

يهدف رفع جودة آلة التجفيف. يمكن تغيير المواصفات الفنية دون أي إشعار مسبق الأشكال الموجودة في هذا الدليل تخطيطية فقط وقد لا تتطابق مع هذا المنتج تمامًا القيم المقدمة مع آلة التجفيف أو الوثائق المصاحبة لها هي قراءات مخبرية وفقا للمعايير ذات الصلة. قد تختلف هذه القيم اعتمادا على الاستخدام والظروف المحيطة

WEEE ٢,١ الامتثال للتوجيهات الخاصة بنفايات الأجهزة والتخلص منها

لا يحتوي هذا المنتج على المواد الخطرة والمحظورة المشار إليها في "لائحة التحكم في نفايات المعدات الكهربائية والإلكترونية" الصادرة عن وزارة البيئة والتحضر في جمهورية تركيا. متوافق مع لوائح WEEE. تم تصنيع هذا المنتج من أجزاء ومواد عالية الجودة قابلة لإعادة التدوير والاستخدام. لذلك، لا تتخلص من هذا المنتج مع النفايات المنزلية مع نهاية عمره الافتراضي. بل يجب أخذه إلى نقطة تجميع للأجهزة الكهربائية والإلكترونية. يمكنك سؤال إدارتك المحلية عن هذه النقاط. يمكنك المساعدة في حماية البيئة والموارد الطبيعية من خلال تقديم المنتجات المستخدمة لإعادة التدوير.



٢,٢ معلومات التغليف

إن غلاف المنتج مصنوع من مواد قابلة للتدوير، طبقاً للأنظمة المحلية. لا تتخلص من نفايات التغليف مع النفايات المنزلية أو النفايات الأخرى، بل تخلص منها في مناطق التجميع المخصصة من السلطات المحلية.

٢,٣ المطابقة المعيارية ومعلومات الاختبار / إعلان المطابقة من الاتحاد الأوروبي

<p>تعلن الشركة المصنعة، Beko Europe Management S.r.l.، أن هذا الطراز/النموذج من الأجهزة المنزلية المزود بمعدات راديوية أو وحدة Wi-Fi يتوافق مع التوجيه ٢٠١٤/٥٣/٤٤ EU ولوائح معدات الراديو لعام ٢٠١٧. يمكن العثور على النص الكامل لإعلان المطابقة على الموقع الإلكتروني التالي: /https://docs.emeaappliance docs.eu</p> <p>تعمل المعدات الراديوية في نطاق التردد ٢,٤ جيجاهرتز ISM، ولا تتجاوز أقصى قدرة إرسال للترددات الراديوية ٢٠ ديسيبل ميلي واط (e.i.r.p). يتضمن هذا المنتج بعض البرامج مفتوحة المصدر التي تم تطويرها من قبل جهات خارجية. يمكن العثور على بيان استخدام رخصة المصدر المفتوح على الموقع الإلكتروني التالي: /https://docs.emeaappliance docs.eu</p> <p>تأكد من عدم وجود ملابس محشورة على باب التعبئة.</p> <p>لا تغلق باب التحميل بقوة.</p>	
--	--

التخلص من مواد التغليف
مادة التغليف قابلة للتدوير 100% ويميزها رمز التدوير.



لذا يجب التخلص من مختلف مواد التغليف بشكل مسؤول وبتوافق كامل مع أنظمة السلطات المحلية التي تحكم التخلص من النفايات.

التخلص من الأجهزة المنزلية

تم تصنيع الجهاز بمواد قابلة للتدوير أو إعادة الاستعمال. تخلص منه طبقاً للأنظمة المحلية للتخلص من النفايات. لمعلومات إضافية عن معالجة وتدوير الأجهزة الكهربائية المنزلية، اتصل بالسلطة المحلية المختصة، أو خدمة جمع النفايات المنزلية، أو المتجر الذي اشتريت منه الجهاز. تم وضع علامة على هذا الجهاز وفقاً للتوجيه الأوروبي EU/2012/19، بشأن النفايات الكهربائية والإلكترونية (WEEE) ولوائح النفايات الكهربائية والإلكترونية 2013 (كما تم تعديلها). بالحرص على التخلص من هذا المنتج بشكل صحيح، فإنك تساعد على منع العواقب السلبية المحتملة على البيئة وصحة الإنسان.



يشير الرمز الموجود على المنتج أو الوثائق المصاحبة إلى ضرورة معالجة هذا المنتج كنفايات منزلية وتسليمه إلى نقطة التجميع المناسبة لتدوير الأجهزة الكهربائية والإلكترونية.

• لا يمكن وضع الغسالة أعلى آلة التجفيف.

جدول التركيب للغسالة والمجفف الدوّار	
نوع مجموعة التثبيت	(توافق العمق بين المجفف الدوّار والغسالة)
(بلاستيكية - ٦٠/٥٤ سم (مع أو بدون حزام	٦٠ سم المجفف الدوّار <- الغسالة ≤ ٥٠ سم / ٥٤ سم المجفف الدوّار <- الغسالة < ٤٥ سم
(بلاستيكية - ٤٦ سم (مع أو بدون حزام	٤٦ سم المجفف الدوّار <- الغسالة ≤ ٥٤ سم
بدرج - ٦٠ سم	٦٠ سم المجفف الدوّار <- الغسالة ≤ ٥٠ سم
بدرج - ٥٤ سم	٥٤ سم المجفف الدوّار <- الغسالة < ٤٥ سم



إذا رغبت في تثبيت المجفف فوق غسالة، فيجب أولاً الاتصال بـ خدمة ما بعد البيع أو البائع المتخصص للتحقق من قائمة الطرازات المتوافقة بالكامل. يمكن إجراء عملية التثبيت العمودي فقط إذا تم تثبيت المجفف على الغسالة باستخدام مجموعة التثبيت المخصصة، والمتوفرة من خلال خدمة ما بعد البيع أو البائع المتخصص. تُرفق مع مجموعة التثبيت تعليمات التجميع الصحيحة.

التحذيرات الكهربائية



يجب أن يكون هناك إمكانية لفصل الجهاز عن مصدر الطاقة عن طريق سحب القابس إذا كان سهل المنال، أو عن طريق مفتاح متعدد الأقطاب مثبت أعلى المقبس وفقاً لقواعد الأسلاك ويجب أن يكون الجهاز مؤرضاً بما يتوافق مع معايير السلامة الكهربائية المحلية.



لا تستخدم أسلاك التطويل، أو المقابس أو الوصلات المتعددة. يجب أن تكون المكونات الكهربائية الطاقة سهلة الوصول بعد التركيب. لا تستخدم الجهاز عندما تكون مبللاً أو حافياً. لا تشغل هذا الجهاز إذا كان سلكه أو قابسه تالفاً. إذا كان متضرراً أو إذا سقط.



في حالة تلف سلك الإمداد، يجب استبداله بسلك مماثل من قبل الشركة المصنعة أو وكيل الخدمة أو الأشخاص المؤهلين على نحو مماثل لتجنب المخاطر - خطر الصدمة الكهربائية.

التنظيف والصيانة



قنابيس قيلمع يأءارجا لبق ققاطلا روصم نع هلصفو زاهجلا ليغشت فاقيا نم دكأت :ريذحت ؛(تامدكلا رطخ) ةمالسلا ةيدحأو (قزمتلا رطخ) ةيقاو تازافق مدختسا ،ةيصخشلا ةباصلا رطخ بنجتل رطخ) راخبلاب فيظنتلا تادعم ادبأ مدختست ال ؛(لمحلا ليلقت) نيصخش لبق نم اهمم لامعتلا نم دكأت ةعنصلا ةكرشلا لبق نم اهب حرصملا ريغ ةينهملا ريغ تاحالصلا يدوت دق .(ةيناير هكلا ةمدصلا متي نل .هنع ةيلووسملا ةعنصلا ةكرشلا ليمحت نكمي ال يتلاو ،ةمالسلا ةحصلا بلع رطاخم بلا متي ثيح ،نامضلا قسطاوب قيفارتحالا ريغ ةنابصلا وأ تاحالصلا نع جتان ررض وأ بيع يأ ةيطغت .دحولاً عم ةمدقلا قيثولا يف هطورش حيضوت



تأكد من تنظيف جميع مصادد الوبر قبل بدء أي دورة تجفيف.



لا تستخدم أي أداة لتنظيف الفلتر الثانوي، حيث يمكن أن يؤدي ذلك إلى إتلاف الجهاز مما يؤدي إلى تسرب الغاز.



زاهجلا ب ةصاخلا ديربتلا قرناد بيبانأ فالتا يف ببستت ال :ريذحت

التركيب



يجب التعامل مع الجهاز وتركيبه بواسطة شخصين أو أكثر - خطر الإصابة. استخدم القفازات الواقية لإخراج الجهاز من غلافه وتركيبه - خطر الإصابة.



يجب تركيب الجهاز، وعمل إمدادات المياه (إن وجدت)، والتوصيلات الكهربائية والإصلاحات بواسطة فني مؤهل. لا تصلح أو تستبدل أي جزء من الجهاز إلا إذا ذكر ذلك في دليل المستخدم. أبق الأطفال بعيدا عن الجهاز مكان التركيب. بعد إخراج الجهاز من الغلاف، تأكد أنه لم يتضرر أثناء النقل. في حال وجود مشاكل، اتصل بالوكيل أو أقرب مركز للخدمة. وبعد التركيب، يجب تخزين نفايات التعبئة (البلاستيك وقطع الستايروفوم وما إلى ذلك) بعيدا عن متناول الأطفال - خطر الاختناق. افصل جهازك عن الكهرباء قبل إجراء أية أعمال عليه - خطر الصدمة الكهربائية. أثناء التركيب، تأكد من أن الجهاز لا يؤدي إلى تلف كبل الطاقة - خطر الحريق أو الصدمة الكهربائية. فعل الجهاز فقط عند إنهاء التركيب.



نم تيلاخ تيوهتلا تاحتفء اقبا بلع صرحا، جمدملا لكيهلا يف وأ زاهجلا قيواح يف :ريذحت
قناوعلا



قم بتركيب المجفف في غرف تتمتع بتهوية كافية (مثل وجود باب مفتوح، أو شبكة تهوية، أو فتحة لا تقل مساحتها عن 500 سم²) لتجنب ارتداد الغازات إلى داخل الغرفة من الأجهزة التي تعمل بوقود آخر، بما في ذلك المدافئ المفتوحة. إذا تم تركيب المجفف تحت طاولة مطبخ، يجب ترك مسافة لا تقل عن 10 مم بين الجزء العلوي للمجفف وأي جسم فوقه، ومسافة 15 مم على الأقل بين جانبي الجهاز والجدران أو وحدات الأثاث المجاورة له.



تأكد من عدم تركيب الجهاز بالقرب من مصدر حرارة.



يجب عدم تركيب الجهاز خلف باب قابل للإغلاق، أو باب منزلق، أو باب مفصلي يفتح في الاتجاه المعاكس لباب المجفف، وذلك بطريقة تعيق الفتح الكامل لباب المجفف.



يجب وضع الجهاز ملاصقاً للجدار للحد من إمكانية الوصول إلى الجزء الخلفي منه.



احرص على عدم استخدام سجادة تغطي فتحات التهوية الموجودة في قاعدة المجفف.

⚠ يجب عدم تجفيف العناصر المشبعة بالزيت في المجفف الدوّار بسبب قابليتها العالية للاشتعال.

⚠ يُمنع فتح الباب بالقوة أو استخدامه كدرج للصعود.

الاستخدام المسموح

⚠ :هيئيت

الجهاز غير مصمم للعمل بواسطة مؤقت خارجي أو نظام منفصل للتحكم عن بعد.

⚠ هذا الجهاز مخصص للاستخدام المنزلي والتطبيقات المماثلة مثل المطابخ في المتاجر، المكاتب وبيئات العمل الأخرى، والمزارع ومن قبل العملاء في الفنادق، فنادق الطريق والأماكن السكنية الأخرى.

⚠ هذا الجهاز غير مناسب للاستخدام المهني. لا تستخدم الجهاز في الخارج.

⚠ لا تقم بتخزين المواد المتفجرة أو القابلة للاشتعال (مثل علب البنزين أو الهباء الجوي) داخل الجهاز أو بالقرب منه - هناك خطر نشوب حريق.

⚠ لا تقم بتحميل الجهاز بما يزيد عن الحد الأقصى (كجم من القماش الجاف) الموضح في جدول البرنامج.

⚠ لا تجف العناصر غير المغسولة في مجفف الملابس.

⚠ احرص على عدم تراكم الوبر أو الغبار حول المجفف.

⚠ يجب استخدام رقائق النسيج أو منتجات مماثلة كما هو محدد في تعليمات ملين الأقمشة.

⚠ لا تجفف الغسيل أكثر من اللازم.

⚠ لا تشرب أو تعيد استخدام أو تحضر الطعام بالماء المكثف. يمكن أن يكون ضارًا بصحتك ويسبب أضرارًا بالململكات.

يجب قراءته والتقيد به



يذكرك هذا الرمز بقراءة دليل التعليمات هذا.

اقرأ تعليمات السلامة هذه بعناية قبل استخدام الجهاز. احتفظ بها في مكان قريب كمرجع مستقبلي. توفر هذه التعليمات والجهاز نفسه تحذيرات هامة للسلامة، يجب قراءتها والتقيد بها دائماً. لا يتحمل المصنع أي مسؤولية عن الفشل في التقيد بهذه التعليمات، أو الاستخدام الخاطئ للجهاز أو إعداد الضوابط بشكل خاطئ.



يريدحت:

• يشير هذا الرمز إلى أن هذا الجهاز يستخدم مادة تبريد قابلة للاشتعال. في حالة تسرب مادة التبريد وتعرضها لمصدر اشتعال خارجي، يكون هناك خطر نشوب حريق.



يحتوي هذا الجهاز على مادة التبريد R290 القابلة للاشتعال ولكنها صديقة للبيئة.



يجب إبقاء الأطفال الصغار (0-3 سنوات) بعيداً عن الجهاز. يجب إبقاء الأطفال الصغار (0-3 سنوات) بعيداً عن الجهاز ما لم يخضع الجهاز للإشراف المستمر. يمكن استخدام هذا الجهاز من قبل الأطفال بعمر 8 أعوام فما فوق والأشخاص الذين يعانون من قدرات بدنية أو حسية أو عقلية متدنية أو يفتقرون للخبرة والمعرفة إذا تم منحهم الإشراف أو التعليمات الخاصة باستخدام الجهاز بطريقة آمنة وكانوا يدركون المخاطر المنطوية على ذلك. يحظر عبث الأطفال بالجهاز. يمنع إجراء أعمال التنظيف والصيانة بواسطة الأطفال دون إشراف.



يريدحت:

لا تقم أبداً بإيقاف التجفيف قبل نهاية دورة التجفيف ما لم يتم إزالة كافة العناصر بسرعة وتنتشر بحيث يتم تبديد الحرارة.



العناصر التي تلوّثت بمواد مثل زيت الطهي، الأستون، الكحول، البنزين، الكيروسين، مزيلات البقع، التربينتين، الشموع ومزيلات الشمع، وكذلك العناصر مثل الإسفنج المطاطي (اللاتكس)، أغطية الاستحمام، الأقمشة المقاومة للماء، المواد ذات الظهر المطاطي، والملابس أو الوسائد المزودة بحشوات من الإسفنج المطاطي، يجب عدم تجفيفها في المجفف الدوّار. يجب إزالة جميع الأغراض من الجيوب، مثل اللواصات وأعواد الثقاب. يُمنع استخدام المجفف إذا تم تنظيفه باستخدام مواد كيميائية صناعية.

٦..... تشغيل المنتج	١٧
٦,١ لوحة التحكم	١٧
٦,٢ الرموز	١٧
٦,٣. تجهيز المجفف	١٨
٦,٤.. جدول اختبار البرنامج والاستهلاك	١٩
٦,٥..... الوظائف المساعدة	٢١
٦,٦ رموز التحذير	٢١
٦,٧ تشغيل البرنامج	٢١
٦,٨ التأمين ضد عبث الأطفال	٢١
٦,٩ تغيير البرنامج بعد تشغيله	٢١
٦,١٠ إلغاء البرنامج	٢٢
٦,١١ انتهاء البرنامج	٢٢
٦,١٢ ميزة الرائحة	٢٢
٦,١٣ وصف عام لبرامج البخار	٢٢
٦,١٤ HomeWhiz وظيفة	٢٣
٧..... التنظيف والصيانة	٢٥
٧,١ فلاتر الوبر (الفلاتر الداخلية والخارجية) / تنظيف السطح الداخلي لباب التحميل	25
٧,٢ تنظيف المستشعر	٢٦
٧,٣ تفريغ خزان الماء	٢٦
٧,٤ تنظيف المكتف	٢٦
٨..... استكشاف الأخطاء وإصلاحها	٢٨

٥	١ تعليمات السلامة	٥
٥	يجب قراءته والتقيد به	٥
10	٢ التعليمات البيئية	١٠
١٠	WEEE ٢,١ الامتثال للتوجيهات الخاصة بنفايات الأجهزة والتخلص منها	١٠
١٠	٢,٢ معلومات التغليف	١٠
١٠	٢,٣ المطابقة المعيارية ومعلومات الاختبار / إعلان المطابقة من الاتحاد الأوروبي	١٠
11	٣. آلة التجفيف	١١
١١	٣,١ المواصفات الفنية	١١
12	٣,٢ المظهر العام	12
12	٣,٣ نطاق التسليم	12
١٣	٤ التركيب	١٣
١٣	٤,١ المكان المناسب للتركيب	١٣
١٣	٤,٢ فك مجموعة أمان الشحن	١٣
13	٤,٣ توصيل خرطوم تصريف المياه بالمنتجات التي تحتوي على ميزة البخار	13
١٤	٤,٤ ضبط الحوامل	١٤
١٤	٤,٥. تحريك آلة التجفيف	١٤
١٤	٤,٦ تحذير متعلق بالضوضاء	١٤
١٤	٤,٧ استبدال مصباح الإضاءة	١٤
١٥	٥ الإعداد	١٥
١٥	٥,١ الملابس المناسبة للتجفيف في آلة التجفيف	١٥
١٥	٥,٢ الملابس غير المناسبة للتجفيف في آلة التجفيف	١٥
١٥	٥,٣ تجهيز الغسيل للتجفيف	١٥
١٥	٥,٤ إجراءات توفير الطاقة	١٥
١٦	٥,٥ سعة التحميل الصحيحة	١٦

،عميلنا العزيز

!يرجى قراءة هذا الدليل قبل استخدام المنتج

نشكرك على اختيارك منتج Whirlpool نتمنى أن تحصل على أقصى قدر من الاستفادة من هذا المنتج عالي الجودة الذي صُمم بأحدث التقنيات. يرجى التأكد من قراءة هذا الدليل والوثائق التكميلية بالكامل وفهمها قبل الاستخدام.

ونرجو الانتباه إلى جميع التحذيرات والمعلومات الواردة هنا، حتى تتمكن من حماية نفسك ومنتجك من الأضرار المحتملة.

احتفظ بهذا الدليل. أرفق هذا الدليل مع الوحدة في حالة إعطائها لشخص آخر.

الرموز والملاحظات

تستخدم الرموز التالية في دليل المستخدم:

Whirlpool

©/™ 2025 ويرليول. تم الإنتاج بموجب ترخيص.

مجفف

دليل المستخدم



WDH 103CD MBME

AR

2960314496_AR/011225.1712



الورق المعاد تدويره
والقابل لإعادة التدوير